

1.sz. melléklet

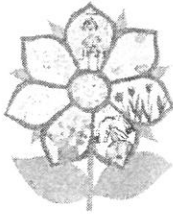

PESTERZSÉBETI BAROSS NÉMET NEMZETISÉGI
ÓVODA

Székhely: 1201, Budapest, Baross utca 79. Tel/fax: 283-3625 T: 289-0390
Telephely: 1201 Budapest, Baross utca 81. Tel: 283-0288
OM 034711 Email: baross @barossovi.hu Honlap: www.barossovi.hu

**Pesterzsébet Önkormányzatának
Polgármesteri Hivatala
Városfejlesztési-Közbeszerzési és
Pályázati Osztály
1201 Budapest, Kossuth tér 1.**

Ikt.sz.: 356 /2017.
Budapest, 2017. 03. 28.

**Tisztelt Dr. Kernné Kulcsár Dóra
Osztályvezető Asszony!**

Tárgy: Adományozott mozgásfejlesztő eszközök

Alulírott Bélteczkyné Szende Hilda a Pesterzsébeti Baross Német Nemzetiségi Óvoda vezetője az alábbi kéréssel fordulok Önhöz:

Szülői és alapítványi felajánlasként az óvoda mozgásfejlesztő eszközökben részesült, melyek adományozó nyilatkozatait ezúton becsatolom, és kérem szíves intézkedését, hogy ezek az eszközök az óvoda nyilvántartásába bekerüljenek.

A játszóeszközök letelepítésének költségét a szülői közösség, az alapítvány finanszírozza.

Kérem segítségét a lehelyezésre kerülő eszközök helyének kialakításához.

Az egyik hinta az óvoda udvarán található beton szegély (rég medence betonszegélye) helyére kerülne, ezért a betonszegély eltávolítására lenne szükség.

A felszabaduló területet így tudnánk hasznosítani, mert jelenleg a gyermekek mozgástere kicsi.

A jelzett területen található egy olyan játszóeszköz is, ami már nem szabványos, de mivel fenntartói telepítéssel valósult meg, kérnénk ennek eltávolítására, vagy átalakítására segítséget és engedélyt.

A másik hintaállvány lehelyezéséhez a helykialakítás érdekében kisebb átalakítást szeretnénk az udvaron megvalósítani, melyhez kérnénk Önöktől egy személyes megtekintést minél előbb.

Ha mód van rá, a betonszegély és a játszóeszköz kérdésében gyors intézkedést kérnék, mivel a szülők az adományozott hintát már megvették, és a szállításnál le is telepítenék, ha a talaj előkészítést addigra meg tudnánk oldani.

Előre is köszönöm segítségét!

Üdvözlettel:

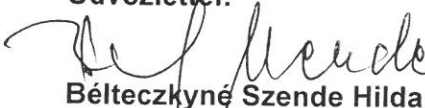
Bélteczkyné Szende Hilda
óvodavezető



96/2017

ADOMÁNYOZÓ NYILATKOZAT

Alulírott, Csernyinné Rencz Zsuzsanna SZMK elnök szülő ezúton nyilatkozom, hogy szülői adományként térítésmentesen felajánlok a Pesterzsébeti Baross Német Nemzetiségi Óvoda 79. Kék tigris csoportja részére – a szülői közösség által megvásárolt – 1 db kétállású hintaállvány (azonosítószám: KH-1020) 2 db ülőkével, melynek forgalmazója a Játéknapp Kft. (1106 Budapest, Borsika u. 9.).

A hinta rendelkezik érvényes megfelelőségi tanúsítvánnyal, használati, kezelési és karbantartási útmutatóval, valamint karbantartási tervvel és garancialevéllel, amit az adományozó levél mellé csatolok.

A hinta beszerzési ára: 138.000 Ft

Budapest, 2017. március 28.



Csernyinné Rencz Zsuzsanna

Adományozó szülői képviselő

97/2017

ADOMÁNYOZÓ NYILATKOZAT

Alulírott, Markovicsné Hegedűs Tímea szülő ezúton nyilatkozom, hogy szülői adományként térítésmentesen felajánlok a Pesterzsébeti Baross Német Nemzetiségi Óvoda Tagóvoda 81. Piros katica csoportja részére – a szülői közösség által megvásárolt – 1 db kétállású hintaállvány (azonosítószám: KH-1020) 2 db ülőkével, melynek forgalmazója a Játéknapp Kft. (1106 Budapest, Borsika u. 9.).

A hinta rendelkezik érvényes megfelelőségi tanúsítvánnyal, használati, kezelési és karbantartási útmutatóval, valamint karbantartási tervvel és garancialevéllel, amit az adományozó levél mellé csatolok.

A hinta beszerzési ára: 138.000 Ft

Budapest, 2017. március 28.



Markovicsné Hegedűs Tímea

Adományozó szülői képviselő

98/2017

ADOMÁNYOZÓ NYILATKOZAT

Alulírott, Wiedemann Nóra szülő, a Kindergarten Alapítvány elnöke ezúton nyilatkozom, hogy alapítványi adományként térítésmentesen adományozok a Pesterzsébeti Baross Német Nemzetiségi Óvoda részére

- 1 db láncos egyensúlyozót hajlított korláttal (azonosítószám: LA 1001),
- 1 db kétülékes rugósjáték (azonosítószám: RU 2002)

melyek forgalmazója a Játéknap Kft. (1106 Budapest, Borsika u. 9.).

Az egyensúlyozó és a rugósjáték rendelkezik érvényes megfelelőségi tanúsítvánnyal, használati, kezelési és karbantartási útmutatóval, valamint karbantartási tervvel és garancialevéllel, amit az adományozó levél mellé csatolok.

A láncos egyensúlyozó beszerzési ára: 175.000 Ft (telepítéssel)

A rugósjáték beszerzési ára: 72.000 Ft (telepítéssel)

Budapest, 2017. március 28.

Wiedemann Nóra

Kindergarten Alapítvány elnöke

MEGFELELŐSÉGI TANÚSÍTVÁNY

ZERTIFIKAT

CERTIFICATE



Nr.: SZ-S-HU014- 006-1503

Tanúsítvány tulajdonosa: **KÁOSZ kft.**
1106 Budapest, Borsika utca 9.

Gyártó neve: **KÁOSZ kft.**

Tanúsított termék **Hintaállandó**

Korcsoport: **3 - 14** év

Típus:	Cikkszám:	Anyag	Teljes magasság	Hosszúság:	Szélessége:	Szabadesés magassága:	Legnagyobb súly
Kétállású hinta	KH-1020	fa, fém	2,0 m	2,8 m	3,2 m	1,5 m	185 kg

vizsgálati szabványok: **MSZ EN 1176-(1, -2):2008**

Vizsgálati jegyzőkönyv száma: **SZ-V-HU014- 006-1503-06**

dátum 2015.05.29.

Érvényesség ideje: 2020.05.29.

A SZAMEI Kft., mint kijelölt, vizsgáló, tanúsító és ellenőrző szervezet a benyújtott dokumentációk és a hivatkozott vizsgálati jegyzőkönyvekben foglalt eredmények alapján tanúsítja, hogy a megnevezett és az azonosító adatokkal meghatározott sorozatgyártású játszótéri eszköz a játszótéri eszközök biztonságosságáról szóló 78/2003.(XI.27.) GKM rendelet és a megnevezett szabványokban megfogalmazott biztonsági követelményeknek megfelel.

A SZAMEI Kft-t a játszótéri eszközök ellenőrzésére, laboratóriumi vizsgálatára és megfelelőségének tanúsítására a Magyar Kereskedelmi Engedélyezési Hivatal jelölte ki.

SZAMEI
Független Minőségellenőrző
Mémöki Iroda Kft.
1173 Budapest, Kövirigó u. 33
Tel.: 402-4960 Fax: 402-4962
Adószám: 12697722-2-42

Szabolcs Utina

Sövér Krisztina
ügyvezető

Kijelölési határozat száma:
MKEH-78/5/2013/FHÁ

SZAMEI
Független Minőségellenőrző Mémöki Iroda Kft.
A Magyar Kereskedelmi és Engedélyezési Hivatal által
KIJELÖLT VIZSGÁLÓ, TANÚSÍTÓ ÉS ELLENŐRZŐ SZERVEZET

H-1173. Budapest, Kövirigó u. 33.
Tel.: (36/06-1)-402-4960
Fax: (36/06-1)-402-4962
e-mail: szamei1@t-online.hu



MEGFELELŐSÉGI TANÚSÍTVÁNY

ZERTIFIKAT

CERTIFICATE

Nr.: SZ-S-HU014- 001-1407

Tanúsítvány tulajdonosa: **KÁOSZ kft.**
1106 Budapest, Borsika utca 9.

Gyártó neve: **KÁOSZ kft.**

Tanúsított termék **Laposülőke**

Korcsoport: **3 - 14** év

Tipus:	Cikkszám:	Anyag	Teljes magasság	Hosszuság:	Szelessége:	Szabadesés magassága:	Legnagyobb súly
Alubetétes lapülőke (5 mm-es hintalánccal)	JN-454-21	aluminium, acél, EPDM gumi	0,027 m	0,45 m	0,18 m	-	4 kg

vizsgálati szabványok: **MSZ EN 1176-(1, -2):2008**

Vizsgálati jegyzőkönyv száma: **SZ-V-HU014- 001-1407-01**

dátum: 2014.07.23.

Érvényesség Ideje: 2019.07.23.

A SZAMEI Kft, mint kijelölt, vizsgáló, tanúsító és ellenőrző szervezet a benyújtott dokumentációk és a hivatkozott vizsgálati jegyzőkönyvekben foglalt eredmények alapján tanúsítja, hogy a megnevezett és az azonosító adatokkal meghatározott sorozatgyártású játszótéri eszköz a játszótéri eszközök biztonságosságáról szóló 78/2003.(XI.27.) GKM rendelet és a megnevezett szabványokban megfogalmazott biztonságossági követelményeknek megfelelt.

A SZAMEI Kft-t a játszótéri eszközök ellenőrzésére, laboratóriumi vizsgálatára és megfelelésének tanúsítására a Magyar Kereskedelmi Engedélyezési Hivatal jelölte ki.

SZAMEI
Független Minőségellenőrző
Mérnöki Iroda Kft.
1173 Budapest, Kövirigó u. 33.
Tel.: 402-4960 Fax: 402-4962
Adószám: 12697722-2-42

Sövér Krisztina
ügyvezető

MEGFELELŐSÉGI TANÚSÍTVÁNY ♦ ZERTIFIKAT ♦ CERTIFICATE ♦ CERTIFIKAT ♦ MEGFELELŐSÉGI TANÚSÍTVÁNY ♦ ZERTIFIKAT

Kijelölési határozat száma:
MKEH-78/5/2013/FHÁ

SZAMEI
Független Minőségellenőrző Mérnöki Iroda Kft.
A Magyar Kereskedelmi és Engedélyezési Hivatal által
KIJELÖLT VIZSGÁLÓ, TANÚSÍTÓ ÉS ELLENŐRZŐ SZERVEZET

H-1173. Budapest, Kövirigó u. 33.
Tel.: (36/06-1)-402-4960
Fax: (36/06-1)-402-4962
e-mail: szamei1@t-online.hu

MEGFELELŐSÉGI TANÚSÍTVÁNY

ZERTIFIKAT

CERTIFICATE



Nr.: **SZ-S-HU014- 009-1503**

Tanúsítvány tulajdonosa: **KÁOSZ kft.**
1106 Budapest, Borsika utca 9.

Gyártó neve: **KÁOSZ kft.**

Tanúsított termék **Egyensúlyozó**

Korcsoport: **3 - 14** év

Típus:	Cikkszám:	Anyag	Teljes magasság	Hosszúság:	Szélessége:	Szabadesés magassága:	Legnagyobb súly
Láncos egyensúlyozó	LA-1000	fa, fém	1,1 m	1,8 m	0,7 m	0,3 m	100 kg

vizsgálati szabványok: **MSZ EN 1176-(1):2008**

Vizsgálati jegyzőkönyv száma: **SZ-V-HU014- 009-1503-09**

dátum 2015.06.01.

Érvényesség ideje: 2020.06.01.

A SZAMEI Kft, mint kijelölt, vizsgáló, tanúsító és ellenőrző szervezet a benyújtott dokumentációk és a hivatkozott vizsgálati jegyzőkönyvekben foglalt eredmények alapján tanúsítja, hogy a megnevezett és az azonosító adatokkal meghatározott sorozatgyártású játszótéri eszköz a játszótéri eszközök biztonságosságáról szóló 78/2003.(XI.27.) GKM rendelet és a megnevezett szabványokban megfogalmazott biztonságosági követelményeknek megfelel.

A SZAMEI Kft-t a játszótéri eszközök ellenőrzésére, laboratóriumi vizsgálatára és megfelelőségének tanúsítására a Magyar Kereskedelmi Engedélyezési Hivatal jelölte ki.

SZAMEI
Független Minőségellenőrző
Mémöki Iroda Kft.
1173 Budapest, Kövirigó u. 33.
Tel.: 402-4960 Fax: 402-4962
Adószám: 12697722-2-42

Szöveges aláírás

Sövény Krisztina
ügyvezető

Kijelölési határozat száma:
MKEH-78/5/2013/FHÁ

SZAMEI
Független Minőségellenőrző Mémöki Iroda Kft.
A Magyar Kereskedelmi és Engedélyezési Hivatal által
KIJELÖLT VIZSGÁLÓ, TANÚSÍTÓ ÉS ELLENŐRZŐ SZERVEZET

H-1173. Budapest, Kövirigó u. 33.
Tel.: (36/06-1)-402-4960
Fax: (36/06-1)-402-4962
e-mail: szamei1@t-online.hu



Kétállású hintaállvány Azonosító: KH-1020

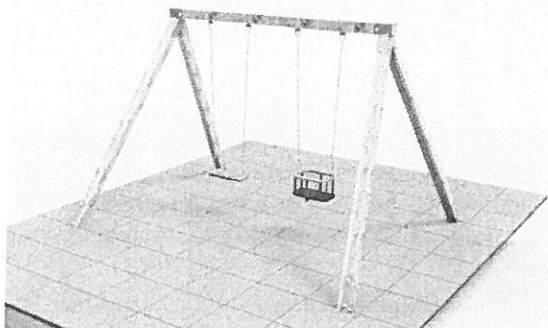

Termékjellemzők:

A vázszerkezet I. osztályú rétegragasztott szibériai vörös fenyőből készül, színes, fém betonozható tartólábakkal. Alapvető játszótéri játékelem a gyermekek limbikus rendszerének fejlesztésére.

Az állványra szerelvényezhető: alumíniumbetétes laphinta láncsal és/vagy biztonsági bébihinta láncsal, mely hintákhoz szintén szükséges az MSZ EN 1176:2008 szabvány szerinti megfelelés.

Fa részek

I. osztályú kontrapozícióban ragasztott, bélmentes, lekerékített élű, szibériai vörös fenyőből készülnek.

Felületkezelés

Az alkalmazott felületkezelő anyagok környezetbarát, tartós bevonatot biztosítanak, UV sugárzásnak ellenállnak, mérgező anyagokat nem tartalmaznak.

Szerkezeti elemek rögzítése

A különösen nagy igénybevételnek kitett szerkezeti elemeket átmenő kapupánt csavarozással, illetve hatlapfejű csavarokkal rögzítjük. Ezen csavarokat mindenhol polietilén, UV-stabil csavartakaró védőkupakkal látjuk el, ahol azok a játék síkjából kiállnak. Egyéb helyeken keresztornyolt, sülyesztett fejű facsavarokat alkalmazunk.

Speciális sarokelem

A hintaállvány tartógerendájának és lábainak felső csatlakozásánál egy speciális zárszelvényből készült sarokelemet használunk, melynek köszönhetően: a fa gerendák mind a négy oldalát körbefogja, tartólábak végeit felülről teljesen lezárja, így nem engedi megpedni a fát a végeinél. Nagyfokú stabilitást biztosít az állványrendszernek, mert a fa gerendák nem közvetlenül kapcsolódnak egymáshoz, így nem tudnak elnyíródni a csavarkötések. Könnyű helyszíni összeszerelést biztosít, minimális a meghibásodás lehetősége és kicsi a karbantartás igénye. Rendkívül biztonságos használatot és hosszú élettartalmat biztosít a játéknak.

Telepítés

A játék rögzítése a színes porfestéssel felületkezelte fém tartólábak betonozásával történik. A játék fa része és a talajszint között tartunk 5cm távolságot, így biztosíthatjuk, hogy a fa részek ne érintkezzenek a talajjal, és ne szívják fel alulról a nedvességet. A tartólábak betonozásánál figyeljünk arra, hogy a talajszinttől legalább 20cm-rel (a fa résztől 25cm-rel) lejjebb fejezzük be a betonozást, és a beton alapos tömörítése után alakítsuk ki az ütőcsillapító felületet.

A Kétüléses hintaállványhoz választott hintaülőke szerelvényezésénél ügyeljünk arra, hogy a hinta keretének alja és a talaj között 40 cm távolságot hagyjunk.

Szerkezeti felépítés

Hintaállvány súlya: 120 kg

Méret: H 2400 mm, Sz 3400 mm, M (talajtól): 2280 mm, Lábhossz: 2400 mm

Ajánlott korcsoport: 3-14 éves kor között

Alapanyag: Rétegragasztott fa, galvanizált hintacsukló, porfestett fém tartólábak és sarokelemek

Esés magasság: 1300 mm



Alapozási rajz:

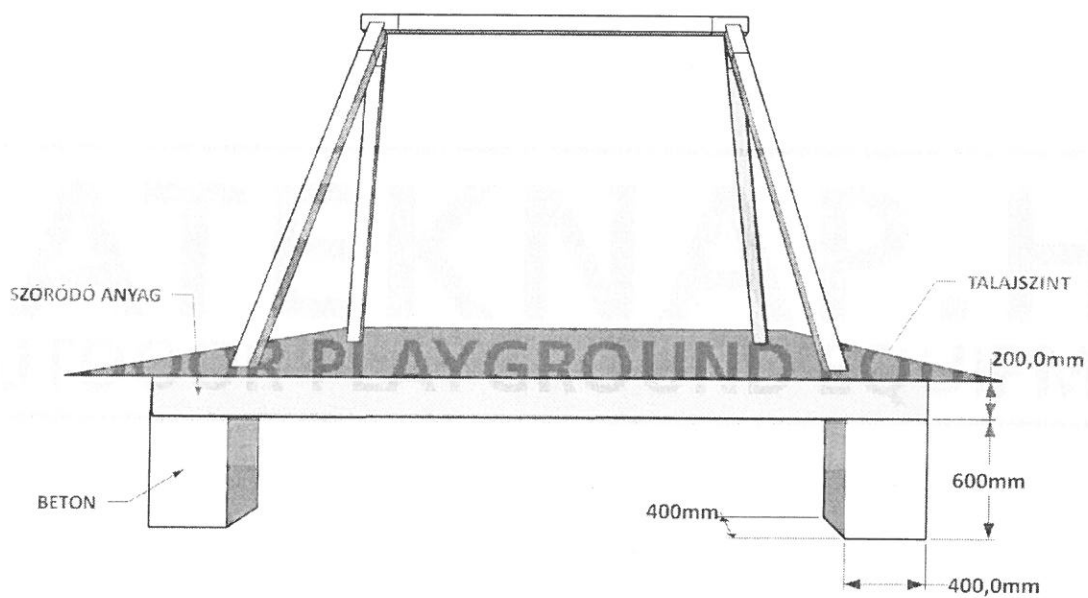



**Láncos egyensúlyozó hajlított korláttal
LA-1001**



Termék jellemzők:

Láncos egyensúlyozó eszközünk tovább gondolt változata hajlított korláttal is kapható, amely a hullámos vonalvezetésű kapaszkodó miatt jól megoldozza a gyerekek egyensúlyérzékét, ezért is igazi kihívás rajta a játék.

Fa részek

I. osztályú kontrapozícióban ragasztott, bélmentes, lekerekített élű, szibériai vörös fenyő és bélmentes, lekerekített élű fenyő lépegető elemek, galvanizált acéllánc felfüggesztésen

Felületkezelés

Az alkalmazott felületkezelő anyagok környezetbarát, tartós bevonatot biztosítanak, UV sugárzásnak ellenállnak, mérgező anyagokat nem tartalmaznak.

Szerkezeti elemek rögzítése

A különösen nagy igénybevételnek kitett szerkezeti elemeket átmenő kapupánt csavarozással, illetve hatlapfejű csavarokkal rögzítjük. Ezen csavarokat mindenhol polietilén, UV-stabil csavartakaró védőkupakkal, oszlopvédő sapkákkal látjuk el, ahol azok a játék síkjából kiállnak. Egyéb helyeken keresztornyolt, süllyesztett fejű facsavarokat alkalmazunk.

Fém mászóka részek

Pórszórásos eljárással festett fém, betonozható tartólábak



Telepítés

A játék rögzítése a színes porfestéssel felületkezelt fém tartólábak betonozásával történik. A játék fa része és a talajszint között tartsunk 5cm távolságot, így biztosíthatjuk, hogy a fa részek ne érintkezzenek a talajjal, és ne szívják fel alulról a nedvességet. A tartólábak betonozásánál figyeljünk arra, hogy a talajszinttől legalább 20cm-rel (a fa résztől 25cm-rel) lejjebb fejezzük be a betonozást, és a beton alapos tömörítése után alakítsuk ki az ütéscsillapító felületet az esési téren.

Az eszköz legnagyobb esésmagassága 1,0 m alatt van, így külön ütéscsillapító felület kialakítása nem szükséges, az esési tér alatti ütközési felületet elegendő gondozott gyepvel borítani.

Súly: Komplettn játék: 100 kg

Méret: H 2000 mm x SZ 750 mm, M 1000 mm

Ajánlott korcsoport: 3-14 éves korig

Alapanyag: I. osztályú kontrapozíciósan ragasztott, bélmentes, lekerekített élű, szibériai vörös fenyő

Legnagyobb esésmagasság: 300 mm

Eséstér: 3750 mm* 5000 mm, bruttó 19 m²





Alapozási rajz betonozási pontokkal:

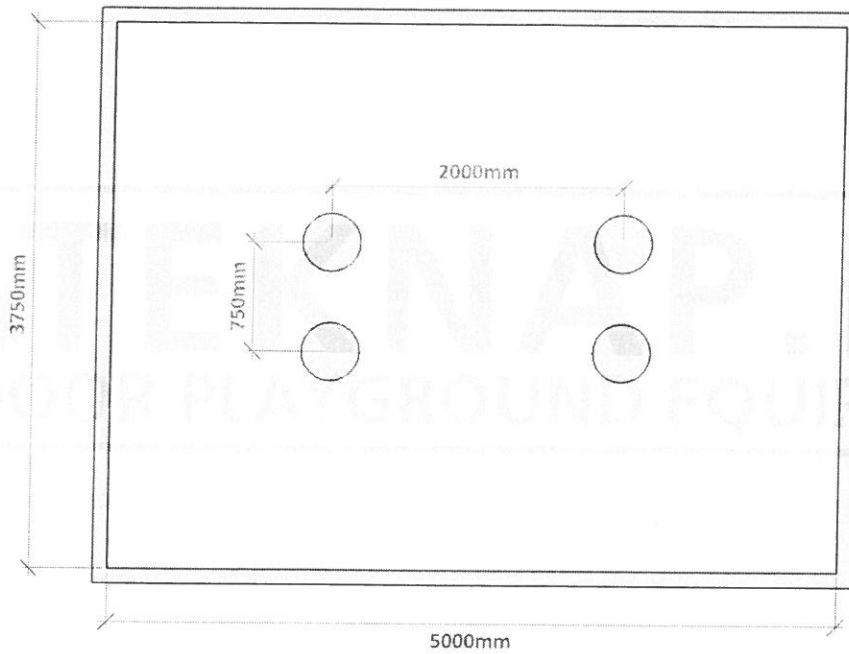

Talajára:

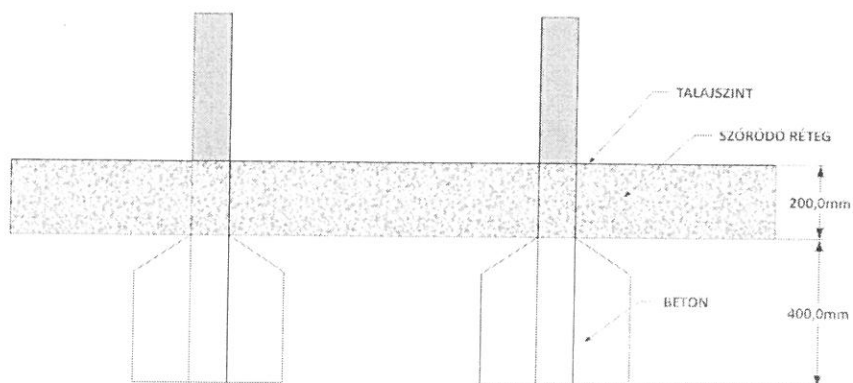

Játéknap.hu



JÁTÉKNAP Kft.

H-1106 Budapest, Borsika u. 9.

Áruátadás: H-1103 Budapest, Jászberényi út 13/a.

adószám: 12059025-2-42

Tel.: +36 30 2198197 és +36 30 3394455

info@jateknap.hu www.jateknap.hu

Az esési tér kialakításánál az eszköz legszélső pontjaitól mért minimum 100 cm távolságot kell tartani, ez növelhető 150 cm-re is!

Esési tér minimum: 2300*3300 mm, 8 m²

Esési tér számítás a játék legszélső pontjaitól számítva:





Kétüléses rugós mérleghinta

Azonosító: RU-2002



Termékleírás:

Közterületi célra ajánlott, egy időben két gyermek számára billenő, egyensúlyozó játékelményt nyújtó rugós mérleghinta, mely egy letisztult formavilágú, strapabíró, modern játék.

Fa részek

I. osztályú kontrapozícióban ragasztott, lekerekített élű, szibériai vörös fenyőből készülnek.

Felületkezelés

Az alkalmazott felületkezelő anyagok környezetbarát, tartós bevonatot biztosítanak, UV sugárzásnak ellenállnak, mérgező anyagokat nem tartalmaznak.

Szerkezeti elemek rögzítése

A különösen nagy igénybevételnek kitett szerkezeti elemeket átmenő kapupánt csavarozással, illetve hatlapfejű csavarokkal rögzítjük. Ezen csavarokat mindenhol polietilén, UV-stabil csavartakaró védőkupakkal látjuk el, ahol azok a játék síkjából kiállnak. Egyéb helyeken keresztornyolt, süllyesztett fejű facsavarokat alkalmazunk.

Fémrészek

Az íves kapaszkodók végei legömbölyítettek, hogy ne okozhassanak sérülést se a bőrön se a szemgödörben, és a méretezésénél ügyeltünk rá, hogy elkerüljük az ujj -, illetve fejbeszorulás veszélyét. A speciálisan játékhoz kifejlesztett acélrugók Egészségre ártalmatlan külső porfesték bevonattal látjuk el, hogy jól ellenálljanak az időjárás viszontagságainak, és a fém teljes felületén egyenletes, tartós bevonatot kapjon.

Ülőkék

Babapiskóta formája kényelmes ülést biztosít, enyhén bordázott felületének köszönhetően nem csúszik a felülete. Élei lekerekítettek, és süllyesztett csavarnyílásainak köszönhetően nem okoz ruhabecsípődést.

Termékjellemzők:

Közterületi célra ajánlott, erős igénybevételre és az időjárás viszontagságait is jól tűrő HDPE műanyagból készült figurás rugós játék.

A játék 3-14 éves gyerek számára ajánlott.

A játszótéri szabványnak megfelelően az esési térben ütés csillapító felület kialakítása nem szükséges az alacsony esésmagasság miatt.

Méretek:



Felépítmény alapterülete: H 1300 mm, Sz 300 mm,

Magasság a földtől: 900 mm

Súly: 35 kg

Kritikus esésmagasság: 600 mm

Telepítés

A játékot készre szerelve adjuk át Vásárlóinknak

A betonozható acél talapzatot kb. 600x400x400 mm beton alapba ültetjük úgy, hogy a talajszint és a beton felső szintje között legalább 200 mm távolságot hagyjunk.

A talajszint a játékon jelölt alapszinttel kell, hogy megegyezzen.

Alapozási rajz egyéb egyrugós billenő eszközön szemléltetve:

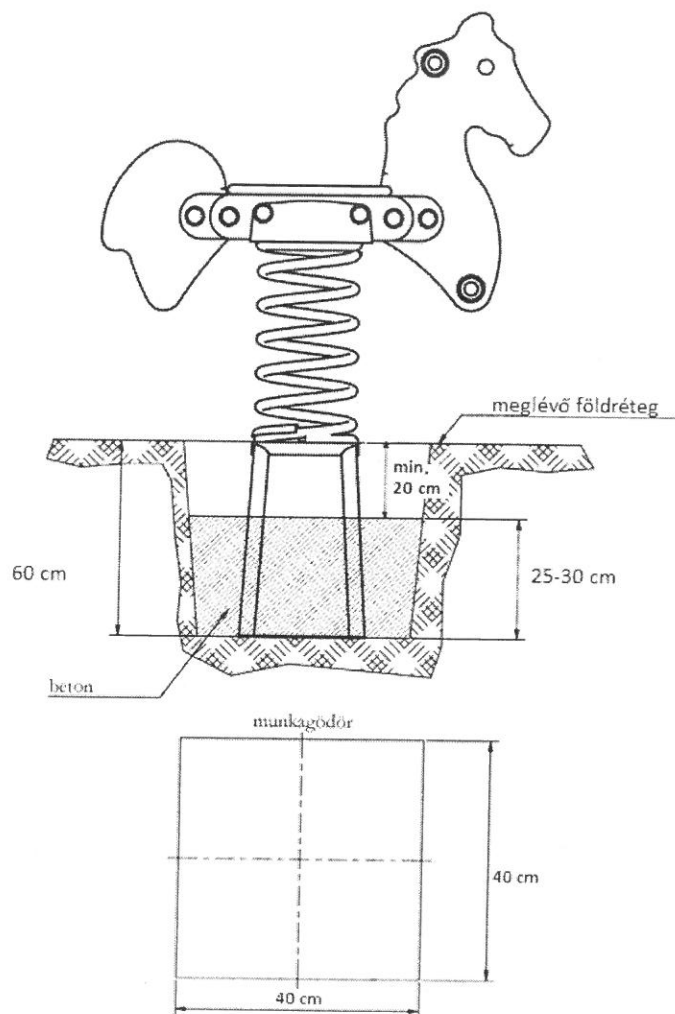

**MEGFELELŐSÉGI NYILATKOZAT, HASZNÁLATI-, KEZELÉSI ÉS KARBANTARTÁSI
ÚTMUTATÓ,
KARBANTARTÁSI TERV
Garancia levél**

MSZ EN 1176-1;2;6:2008 szabvány és 78/2003. (XI. 27.) GKM rendelet szerint
KH-1020 Kétállású hintaállvány db
LA-1001 Láncos egyensúlyozó hajlított korláttal db
RU-2002 Kétüléses rugós játék db
játsszótéri eszközökhöz

Tisztelt Vásárló, Üzemeltető és Karbantartó!

Reméljük, hogy termékünk az Önök és a használó gyermekek meglegedésére fog szolgálni. A vállalatunk által gyártott játsszótéri eszköz tervezésekor és kivitelezése során messzemenően törekedtünk arra, hogy a – tanúsítványon szereplő korcsoportok szerint – gyermekek részére jól használható eszközt adjunk. Ugyanakkor a vonatkozó MSZ EN 1176:2008 szabványok előírásait betartva – esetenként azokon túl is – a veszélyforrások minimalizálását valósítottuk meg.

Mindezen – általunk meggyőződéssel remélt – tulajdonságok akkor realizálódnak, ha a nevezett játsszótéri eszköz telepítésénél – a mellékletben csatolt, termékkóddal azonosított, beméretezett szerkezeti és esési teres rajzok szerint eljárva – az eszköz által elfoglalt téren kívül az esési tereket is biztosítják, az alapozást, szintbe és vízszintbe állítást jól végzik el, valamint az esési teret szabadon hagyják. Az esési térbe nem nyúlhat be semmilyen tárgy. Esési tere átfedésbe nem kerülhet más esési terekkel.

A telepített játsszótéri eszközt üzembeállítás előtt műszakilag ellenőrizni és átvenni kell.

Az üzembe állított eszköz előírt ellenőrzési terv szerinti gyakorisággal, különböző mélységű vizsgálatnak kell alávetni. A vizsgálatok alapján hibajegyzéket és javítási intézkedést kell készíteni. Nem minősül anyaghibának, ha a faanyag a környezeti hatásokra reagálva a természetes száradási folyamatoknak megfelelően hosszirányú hajszálrepedések mutatkoznak. Az időszakos kötelező karbantartással (lásd lentebb) ez minimalizálható. Lényeges hiba esetén a hiba megszüntetéséig a játsszótéri eszközt tovább használni nem szabad.

A hibák nagy részének megelőzése, a természetes kopásból eredő elváltozások megszüntetése céljából **a játsszótéri eszközt rendszeresen karban kell tartani.** A karbantartási tervet az ellenőrzési tervvel összhangban kell elkészíteni. A játsszótéri eszköz szabad tere (a vonatkozó szabványpontok szerint és mellékelt rajzok szerint MSZ EN 1176-2008 szerint számítva) az eszköz tere + esési tér.

A **játékok** esési tereként minden oldalon a telepítési rajzon jelölt teret kell figyelembe venni. Amennyiben a játékeszköz esésmagassága szükségessé teszi, az esési tér alatti ütközési felületet ütécscillapító anyaggal kell borítani. Ennek az MSZ EN 1176-1:2008 szerinti mélységű homok, kavics, fakéreg talajborítás vagy gondozott gyepe felel meg, illetve az esésmagasságnak megfelelő vastagságú gumiburkolat borítás. Beton, aszfalt, téglák vagy kövek nem kerülhetnek az ütközési felületre.

A játsszótéri eszközt a vevőnek az átadáskor, leszállításkor-, vagy üzembeállításkor (attól függően , hogy a szállítást és telepítést a Vevő vagy az Eladó végzi) mennyiségileg és minőségileg is át kell vennie. A minőségi átvételt három munkanapon belül lehet elvégezni, azon túl a hibák egy részére reklamáció nem érvényesíthető (pl. nyílt hiba, lásd jótállási jegyben írtakat). Az esetleges mennyiségi, vagy minőségi hibákat jegyzőkönyvben rögzíteni kell, megjelölve a hiba elhárításának módját és határidejét.

Nem vonatkozik a jótállás az alábbi esetekre:

- szándékos rongálásból adódó meghibásodás, karcolás, ezekből eredő felületi-mechanikai sérülések, pl. rozsdásodás
- nem az előírásoknak megfelelő telepítésből adódó meghibásodás, sérülés
- elemi kár okozta meghibásodás
- a játék használatából, vagy időjárási tényezőkből adódó természetes kopás, elhasználódás
- rendellenes használat és- karbantartás hiánya miatti károsodás
- időszakosan meghatározott MSZ EN 1176 szabvány szerinti rendszeres karbantartás elmulasztása és a Karbantartási napló hiányos vezetése esetére.

Jótállási igény bejelentése:

A Gyártó okozta szállítási sérüléseket, hibákat, a játszótéri berendezések átvételét követő 3 napon belül kell bejelenteni. Egyéb meghibásodást az üzemeltető által fent meghatározott rend szerint vezetett Karbantartási napló és vásárlást igazoló számla hitelesített, fénymásolatban megküldött példányával együtt jelenthet be. Felhívjuk figyelmüket, hogy garanciális igényüket a fent leírtak betartása mellett érvényesíthetik. Jogos kifogásokat a meghibásodás szerint javítással vagy alkatrészcserevel oldjuk meg.

A használat során keletkezett hibákat a jótállási idő alatt az alábbi címen kell bejelenteni:

JÁTÉKNAP Kft.
1106 Budapest Borsika u.9.
Tel: 06302198197

A játszótéri eszköz tisztítását szemcsés, vagy savas tisztítószerekkel, kemény súrolókefével ne végezzük. A tisztítást tiszta vízzel, enyhén lúgos tisztítószerekkel, puha kefével vagy ronggyal végezzük.

Felhívjuk figyelmüket, hogy garanciaigényüket a fent leírtak betartása mellett érvényesíthetik, illetve fentiek betartása mellett vehetőek használatba az eszközök.

Azonosító/számlaszám: JN2017/00.....

Budapest, 2017.

Tisztelettel:



The image shows a handwritten signature in blue ink, which appears to be 'Jewit'. To the right of the signature is a circular stamp containing the company's name and address: 'JÁTÉKNAP Kft.', '1106 Budapest Borsika u. 9.', and 'Tel: 06302198197'. The stamp is partially obscured by the signature.